

支持金具組合せ使用例

一山・二山それぞれのクレビス形支持金具の組合せ使用で、装置へのシリンダの取付け、設置が容易となります。ぜひご利用ください。

It makes easier to install cylinder to machinery by combining single clevis and double clevis.

一山クレビス (シリンダ側) + 二山クレビス + 接続ピン Single clevis + Double clevis + Joint pin

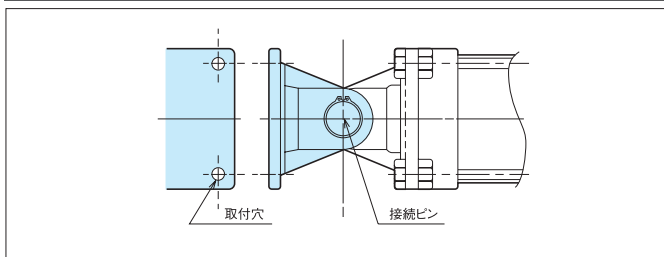

二山クレビス (シリンダ側) + 一山クレビス + 接続ピン Double clevis + Single clevis + Joint pin

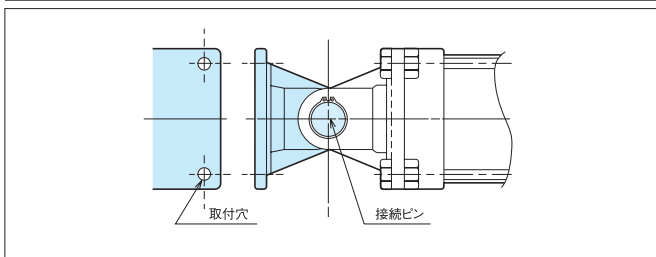

INDEX

CA 形(一山クレビス) Single clevis mounting

			ページ
■ 卷ブッシュ圧入タイプ	Single clevis /rolled bushing	CAD -----	P.122
■ CAC 給油形ブッシュ圧入タイプ	Single clevis /lubricant bushing CAC	CAB -----	P.122
■ オイレスブッシュ圧入タイプ	Single clevis /Oilless bushing	CAP -----	P.123

CB 形(二山クレビス) Double clevis mounting

■ 卷ブッシュ圧入タイプ	Double clevis /rolled bushing	CBD -----	P.123
■ キーパープレート・ピン付	Double clevis /keeper plate /joint pin	CBK -----	P.124
■ キーパープレート・ピン・グリスニップル付	Double clevis /keeper plate /joint pin /grease nipple	CBKG -----	P.124

TC 形(トラニオン) Trunnion mounting

■ SS400 製	Trunnion /steel	TCS -----	P.125
-----------	-----------------	-----------	-------

TF 形(めすねじ・トラニオン) Trunnion mounting /female screw

■ SS400 製	Trunnion /female screw /steel	TFS -----	P.125
-----------	-------------------------------	-----------	-------

■ 支持金具製作可否一覧表

支持金具 Mounting type		基本形									応用形							
		支持金具なし Basic	軸方向フット形 Foot	ロッド側フランジ形 Rod end flange	ヘッド側フランジ形 Cap end flange	一山クレビス形 Single clevis	一山クレビス形 ピン付 Single clevis / joint pin	二山クレビス形 Double clevis	二山クレビス形 ピン付形 Double clevis / joint pin	中間トラニオン形 Middle trunnion	一山クレビス形 巻ブッシュ Single clevis / rolled bushing	一山クレビス形 CAC給油形ブッシュ Single clevis / lubricant bushing CAC	一山クレビス形 オイルスブッシュ Single clevis / Oilless bushing	二山クレビス形 巻ブッシュ Double clevis / rolled bushing	二山クレビス形 キーパープレート・ピン付 Double clevis / keeper plate / joint pin	二山クレビス形 ピン・グリースニップル付 Double clevis / keeper plate / joint pin / grease nipple	中間トラニオン形 SS400製 Trunnion / steel	中間トラニオン形 メス Trunnion / female screw / steel
記入文字		N	LB	FA	FB	CA	CAA	CB	CBA	TC	CAD	CAB	CAP	CBD	CBK	CBKG	TCS	TFS
CP665	40 ~ 100	○	○	○	○	○	○	○	○	○	○	○	○	○	○	○	○	○
MP665	40 ~ 100	○	○	○	○	○	○	○	○	○	○	○	○	○	○	○	○	○
SP665	40 ~ 100	○	○	○	○	○	○	○	○	○	○	○	○	○	○	○	○	○
MS665	40 ~ 100	○	○	○	○	○	○	○	○	○	○	○	○	○	○	○	○	○
CP665DR	40 ~ 100	○	○	○	○	×	×	×	×	○	×	×	×	×	×	×	○	○
CP6810 CP6810H	40 ~ 100	○	○	○	○	○	○	○	○	×	○	○	○	○	○	○	×	×
CP6820 CP6820H	40 ~ 100	○	○	○	○	○	○	○	○	○	○	○	○	○	○	○	○	○
MP6810	40 ~ 100	○	○	○	○	○	○	○	○	×	○	○	○	○	○	○	×	×
MP6820	40 ~ 100	○	○	○	○	○	○	○	○	○	○	○	○	○	○	○	○	○
SP6810 SP6810H	40 ~ 100	○	○	○	○	○	○	○	○	×	○	○	○	○	○	○	×	×
SP6820 SP6820H	40 ~ 100	○	○	○	○	○	○	○	○	○	○	○	○	○	○	○	○	○
MS6810	40 ~ 100	○	○	○	○	○	○	○	○	×	○	○	○	○	○	○	×	×
MS6820	40 ~ 100	○	○	○	○	○	○	○	○	○	○	○	○	○	○	○	○	○

○ 製作可能 Available
 × 製作不可 Not available

CAD形（一山クレビス）—— 巻ブシュ圧入タイプ
Single clevis / rolled bushing

【材質】 FCD450

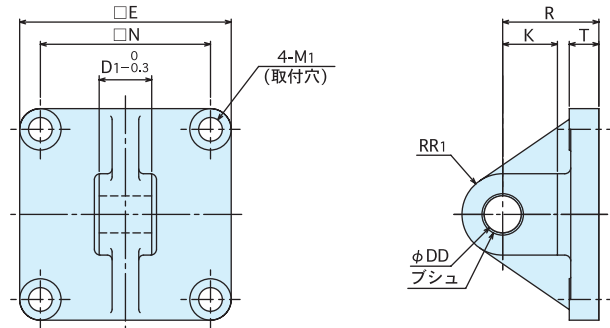

チューブ 内径	E	N	M1	※2		※1・2 単位：mm			
				R	K	T	D1	RR1	DD
φ40	55	42	φ7	30	15	5	15	10	10 ^{+0.068} ₀
φ50	65	49	φ9		18	6	18	12	12 ^{+0.068} ₀
φ63	75	59		φ14	40	24	6.5	25	16
φ80	100	76	50		30	9	31.5	20	20 ^{+0.081} ₀
φ100	116	90	55		33		35.5	25	25 ^{+0.081} ₀

※1. D 1 および DD の各寸法公差は全サイズとも標準金具と異なります。
標準セツゾクピン（軸径公差 d9）の使用も可能。

CAB形（一山クレビス）—— CAC 給油形ブシュ圧入タイプ
Single clevis / lubricant bushing CAC

【材質】 FCD450

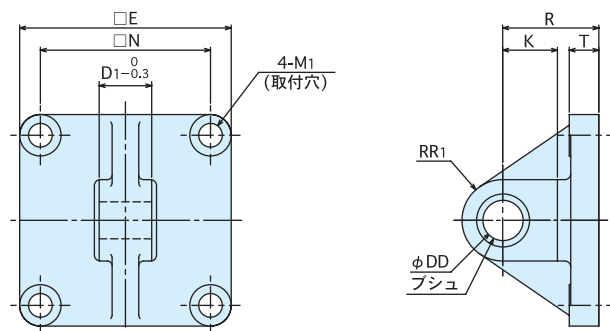

チューブ 内径	E	N	M1	※1		※1 単位：mm			
				R	K	T	D1	RR1	DD
φ40	55	42	φ7	30	15	5	15	10	10 ^{+0.058} ₀
φ50	65	49	φ9		18	6	18	12	12 ^{+0.07} ₀
φ63	75	59		φ14	40	24	6.5	25	16
φ80	100	76	50		30	9	31.5	20	20 ^{+0.084} ₀
φ100	116	90	55		33		35.5	25	25 ^{+0.084} ₀

※1. 標準セツゾクピン（軸径公差 d9）の使用も可能。

CAP形 (一山クレビス) ———— オイレスブシュ圧入タイプ

Single clevis / Oilless bushing

【材質】 FCD450

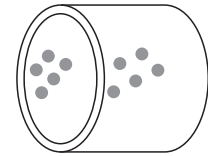
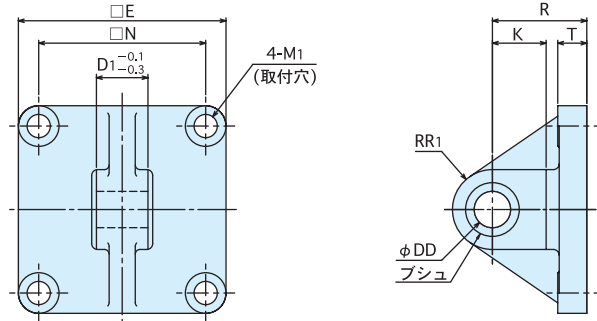

※1 単位：mm

チューブ内径	E	N	M1	R	K	T	D1	RR1	DD
φ40	55	42	φ7	30	15	5	15	10	10 ^{+0.028} _{-0.003}
φ50	65	49			18	6	18	12	12 ^{+0.034} _{-0.003}
φ63	75	59	φ9	40	24	6.5	25	16	16 ^{+0.034} _{-0.003}
φ80	100	76			30	9	31.5	20	20 ^{+0.077} _{+0.044}
φ100	116	90	φ14	55	33	9	35.5	25	25 ^{+0.071} _{+0.038}

※1. DDの各寸法公差は全サイズとも標準金具と異なります。
標準セツゾクピン（軸径公差d9）の使用も可能。

CBD形 (ニ山クレビス) ———— 巻ブシュ圧入タイプ

Double clevis / rolled bushing

【材質】 FCD450

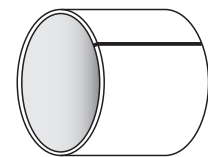
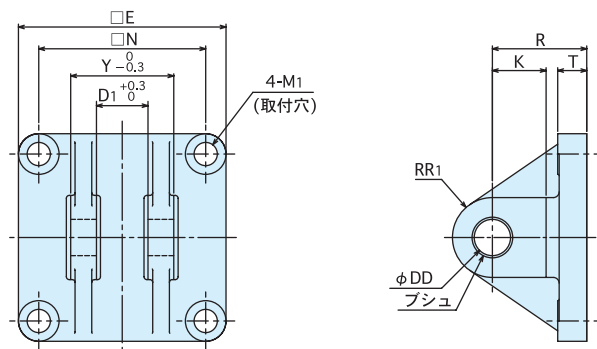

※1・2 単位：mm

チューブ内径	E	N	M1	R	K	T	D1	RR1	Y	DD
φ40	55	42	φ7	30	15	5	15	10	30	10 ^{+0.068} ₀
φ50	65	49			18	6	18	12	35.5	12 ^{+0.068} ₀
φ63	75	59	φ9	40	24	6.5	25	16	50	16 ^{+0.068} ₀
φ80	100	76			30	9	31.5	20	63	20 ^{+0.081} ₀
φ100	116	90	φ14	55	33	9	35.5	25	71	25 ^{+0.081} ₀

※1. D1およびY、DDの各寸法公差は全サイズとも標準金具と異なります。
標準セツゾクピン（軸径公差d9）の使用も可能。

CBK形 (ニ山クレビス) ————— キーパープレート、ピン付

Double clevis /keeper plate /joint pin

【材質】 FCD450・S45C・SS400

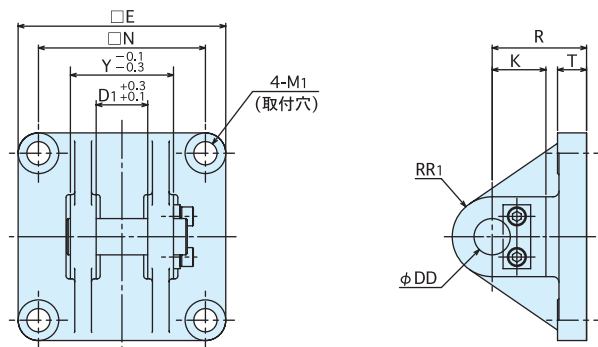

単位：mm

チューブ内径	E	N	M1	R	K	T	D1	RR1	Y	DD		
										径	穴径公差	ピン外径公差
φ40	55	42	φ7	30	15	5	15	10	30	10	+0.058 0	d8 ^{-0.040} _{-0.062}
φ50	65	49			18	6	18	12	35.5	12	+0.07 0	d8 ^{-0.050} _{-0.077}
φ63	75	59	φ9	40	24	6.5	25	16	50	16	+0.084 0	d8 ^{-0.065} _{-0.098}
φ80	100	76			30	9	31.5	20	63	20		
φ100	116	90	φ14	55	33		35.5	25	71	25		

CBKG形 (ニ山クレビス) ————— キーパープレート、ピン、グリスニップル付

Double clevis /keeper plate /joint pin /grease nipple

【材質】 FCD450・S45C・SS400

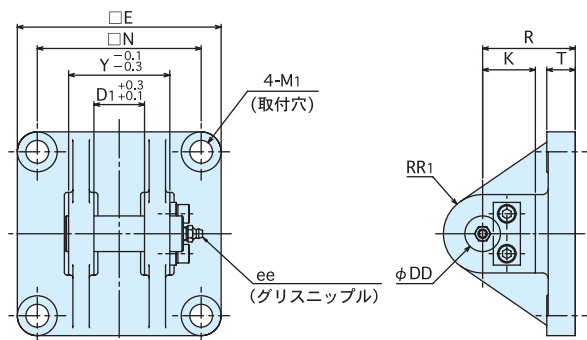

単位：mm

チューブ内径	E	N	M1	R	K	T	D1	RR1	Y	DD			ee
										径	穴径公差	ピン外径公差	
φ40	55	42	φ7	30	15	5	15	10	30	10	+0.058 0	d8 ^{-0.040} _{-0.062}	AMT6×1
φ50	65	49			18	6	18	12	35.5	12	+0.07 0	d8 ^{-0.050} _{-0.077}	
φ63	75	59	φ9	40	24	6.5	25	16	50	16	+0.084 0	d8 ^{-0.065} _{-0.098}	
φ80	100	76			30	9	31.5	20	63	20			
φ100	116	90	φ14	55	33		35.5	25	71	25			A-R1/8

TCS 形 (トラニオン) ——— SS400 製
Trunnion /steel

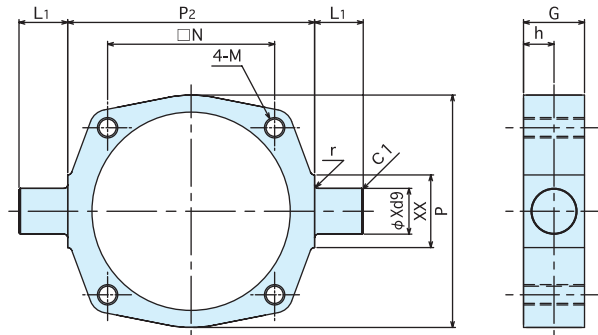

単位：mm

チューブ径	N	M	P	G	h	r	P2	L1	XX	X
φ40	42	M6×1	58	24	12	1.5	63	16	26	16 ^{-0.050} _{-0.093}
φ50	49	M8×1	70	30	15		80	18		18 ^{-0.050} _{-0.093}
φ63	59		84	34	17	2.5	90	20	30	20 ^{-0.065} _{-0.117}
φ80	76	M12×1.5	104	34	17		115	25	35	25 ^{-0.065} _{-0.117}
φ100	90		124	40	20		135	35	44	35 ^{-0.080} _{-0.142}

TFS 形 (めすねじ・トラニオン) ——— SS400 製
Trunnion /female screw /steel

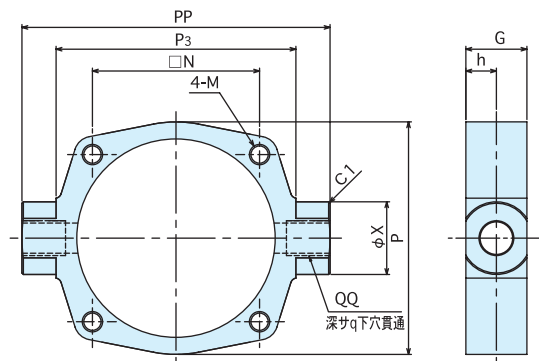

単位：mm

チューブ径	N	M	P	G	h	PP	P3	X	QQ	q ^{※1}
φ40	42	M6×1	58	24	12	80	62	30	M10×1	12
φ50	49	M8×1	70	30	15	100	76		M12×1.5	16
φ63	59		84			34	17	125	94	35
φ80	76	M12×1.5	104	34	17	140	106	M20×1.5	22	
φ100	90		124	40	20	180	130	50	M24×1.5	

※1. QQ部のねじ込み深さがqを超えるとシリンダチューブが変形し作動不良の原因となりますので、ねじ込みの深さは必ずq以下としてください。

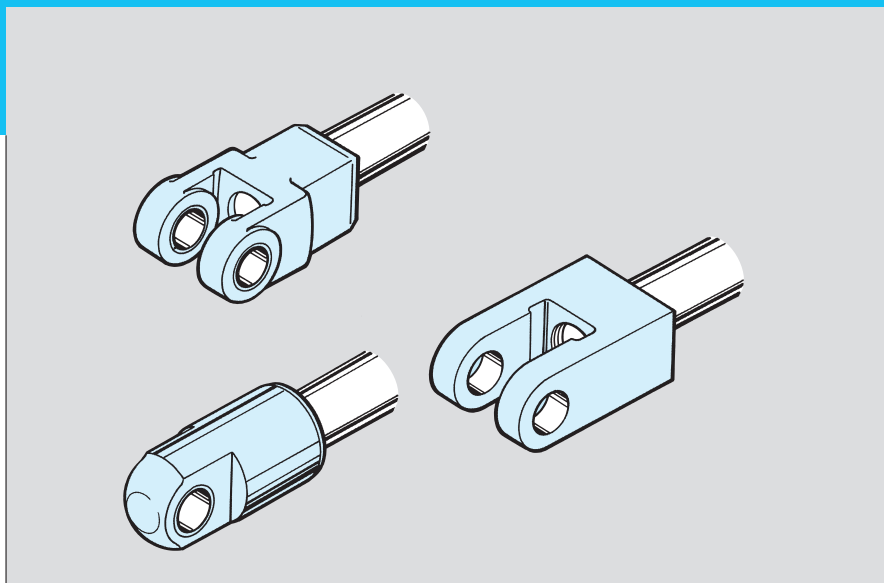

先端金具組合せ使用例

Y・I形ロッド先端接続金具及びクレビス形支持金具を組合せ使用することにより、装置へのシリンダの取付け、設置が容易です。ぜひご利用ください。

It makes easier to install cylinder to machinery by combining rod end fittings and clevis mounting.

I形金具(シリンダ側)+Y形金具+接続ピン

Rod end eye + Rod end clevis + Joint pin

Y形金具(シリンダ側)+I形金具+接続ピン

Rod end clevis + Rod end eye + Joint pin

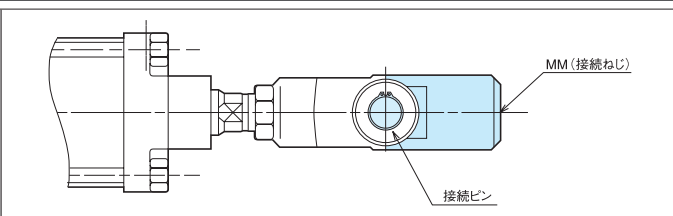
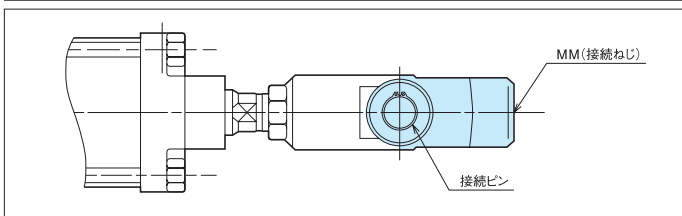

I形金具+二山クレビス+接続ピン

Rod end eye + Double clevis mounting + Joint pin

Y形金具+一山クレビス+接続ピン

Rod end clevis + Single clevis mounting + Joint pin

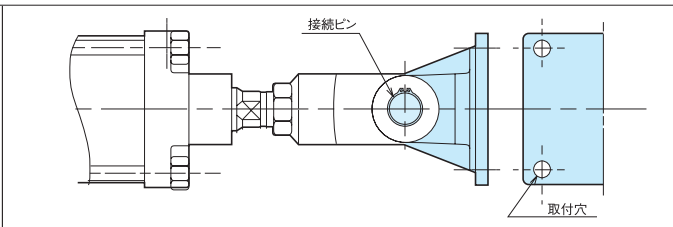
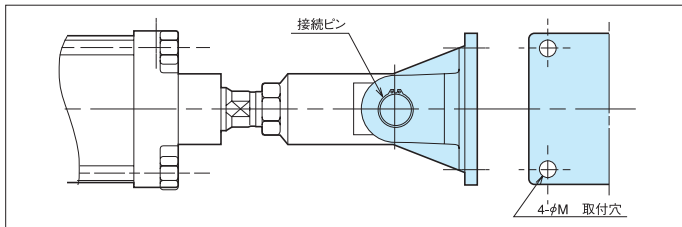

INDEX

Y形・ロッド先端金具 Rod end clevis

			ページ
■基本形	Rod end clevis /basic	Y	P.128
■巻ブッシュ圧入タイプ	Rod end clevis /rolled bushing	YD	P.129
■キーパープレート・ピン付	Rod end clevis /keeper plate /joint pin	YK	P.129
■キーパープレート・ピン・グリスニップル付	Rod end clevis /keeper plate /joint pin /grease nipple	YKG	P.130
■廻止めアングル付	Rod end clevis /detent angle	YM	P.130
■SS400製	Rod end clevis /steel	YS	P.131

I形・ロッド先端金具 Rod end eye

■基本形	Rod end eye /basic	I	P.128
■巻ブッシュ圧入タイプ	Rod end eye /rolled bushing	ID	P.131
■CAC 給油形ブッシュ圧入タイプ	Rod end eye /lubricant bushing CAC	IB	P.132
■SP ブッシュ(# 500) 圧入タイプ	Rod end eye /Oilless bushing	IP	P.132

接続ピン Joint pin	P.133
----------------	-------

■ 先端金具製作可否一覧表

		基本形						応用形									
		接続金具なし	Y形	Y形 ピン付	Y形 ピン付・割ピン付	I形	I形 ピン付	Y形 巻ブッシュ	Y形 キーパープレート・ピン付	Y形 キーパープレート・ピン・割ピン付	Y形 キーパープレート・ピン・割ピン付	Y形 割止めアングル付	Y形 キーパープレート・ピン・割止めアングル付	Y形 キーパープレート・ピン・割止めアングル付	Y形 SS400製	I形 巻ブッシュ	I形 CAC給油形ブッシュ
記入文字		無記入	Y	YA	YC	I	IA	YD	YK	YKG	YM	YKM	YKGM	YS	ID	IB	IP
CP665	40 ~ 100	○	○	○	○	○	○	○	○	○	○	○	○	○	○	○	○
MP665	40 ~ 100	○	○	○	○	○	○	○	○	○	○	○	○	○	○	○	○
SP665	40 ~ 100	○	○	○	○	○	○	○	○	○	○	○	○	○	○	○	○
MS665	40 ~ 100	○	○	○	○	○	○	○	○	○	○	○	○	○	○	○	○
CP665DR	40 ~ 100	○	○	○	○	○	○	○	○	○	×	×	×	○	○	○	○
CP6810 CP6820 CP6810H CP6820H	40 ~ 100	○	○	○	○	○	○	○	○	○	○	○	○	○	○	○	○
MP6810 MP6820	40 ~ 100	○	○	○	○	○	○	○	○	○	○	○	○	○	○	○	○
SP6810 SP6820 SP6810H SP6820H	40 ~ 100	○	○	○	○	○	○	○	○	○	○	○	○	○	○	○	○
MS6810 MS6820	40 ~ 100	○	○	○	○	○	○	○	○	○	○	○	○	○	○	○	○

○ 製作可能 Available
 × 製作不可 Not available

ロックナット付の場合の先端金具取付方法

- Y形およびI形接続金具には標準でロックナット(3種)を付属いたします。
- Y形・I形接続金具なしの場合でもご指定により、ロックナット(3種)を付属いたします。
ご発注の際に形式記号のロックナット欄に“L”をご記入ください。
(特に指示のない場合はロックナットを付属いたしません。)
- ロックナット付の場合、Y形・I形接続金具は、下の先端取付図の“S”寸法内でセットしてください。

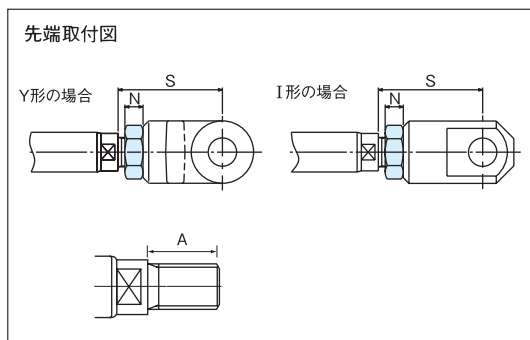

● 寸法表 (CP665) 単位: mm

チューブ内径	A	S	N
φ 40	(22)	56 ± 1	8
φ 50	(28)	64 ± 2	11
φ 63	(28)	69 ± 2	11
φ 80	(36)	82 ± 2	13
φ 100	(45)	90 ± 2	16

● 寸法表 (CP6810/CP6820・CP6810H/CP6820H) 単位: mm

チューブ内径	A	S	N
φ 40	(28)	57 ± 1	8
φ 50	(36)	66 ± 2	11
φ 63	(36)	71 ± 2	11
φ 80	(45)	83 ± 2	13
φ 100	(54)	91 ± 2	16

基本形

Y形

Rod end clevis

【材質】 FCD450

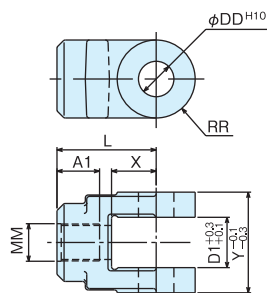

I形

Rod end eye

【材質】 SS400

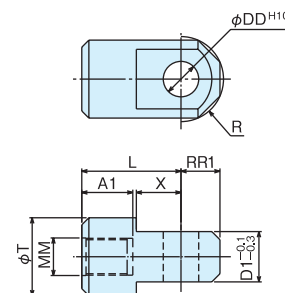

※1 単位: mm

チューブ内径	DD	Y	RR	R	RR1	X	A1	L	D1	T	MM
φ 40	10	30	10	13	11	14	23	45	15	24	M14 × 1.5
φ 50	12	35.5	12	15	13	16	29	50	18	30	M18 × 1.5
φ 63	16	50	16	19	17.5	20	29	55	25	35	
φ 80	20	63	20	24	22	25	37	65	31.5	45	M22 × 1.5
φ 100	25	71	27.5	30	27.5	31.5	36	70	35.5	55	M26 × 1.5

注) ロックナット(3種)は標準で付属いたします。

※1. 標準セツクピン (軸径公差 d9) の使用も可能。

Standard Joint pin ('d9' shaft tolerance) is available.

YD形 巻ブシュ圧入タイプ

Rod end clevis / rolled bushing

【材質】 FCD450

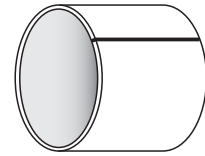
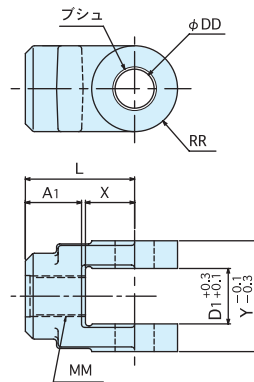

※ ※ ※ 単位：mm

チューブ内径	L	X	MM	A1	D1	Y	RR	DD
φ40	45	14	M14×1.5	23	15	30	10	10 ^{+0.068} ₀
φ50	50	16	M18×1.5	29	18	35.5	12	12 ^{+0.068} ₀
φ63	55	20			25	50	16	16 ^{+0.068} ₀
φ80	65	25	M22×1.5	37	31.5	63	20	20 ^{+0.081} ₀
φ100	70	31.5	M26×1.5	36	35.5	71	27.5	25 ^{+0.081} ₀

注1) ロックナット (3種) は標準で付属いたします。

注2) ※印：D 1 および Y、DD の各寸法公差は全サイズとも標準金具と異なります。
標準セツゾクピン (軸径公差 d9) の使用も可能。

Standard Joint pin ('d9' shaft tolerance) is available.

YK形 キーパープレート、ピン付

Rod end clevis / keeper plate / joint pin

【材質】 FCD450・S45C・SS400

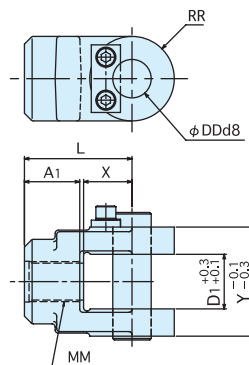

単位：mm

チューブ内径	L	X	MM	A1	D1	Y	RR	DD 軸径
φ40	45	14	M14×1.5	23	15	30	10	10 ^{-0.040} _{-0.062}
φ50	50	16	M18×1.5	29	18	35.5	12	12 ^{-0.050} _{-0.077}
φ63	55	20			25	50	16	16 ^{-0.050} _{-0.077}
φ80	65	25	M22×1.5	37	31.5	63	20	20 ^{-0.065} _{-0.093}
φ100	70	31.5	M26×1.5	36	35.5	71	27.5	25 ^{-0.065} _{-0.093}

注) ロックナット (3種) は標準で付属いたします。

YKG形

キーパープレート、ピン、グリスニップル付
Rod end clevis /keeper plate /joint pin /grease nipple

【材質】 FCD450・S45C・SS400

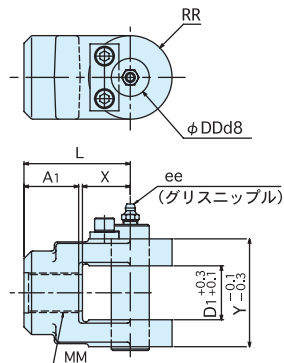

単位：mm

チューブ内径	L	X	MM	A1	D1	Y	RR	DD 軸径	ee
φ40	45	14	M14×1.5	23	15	30	10	10 $\begin{matrix} -0.040 \\ -0.062 \end{matrix}$	A-MT6×1
φ50	50	16	M18×1.5	29	18	35.5	12	12 $\begin{matrix} -0.050 \\ -0.077 \end{matrix}$	
φ63	55	20			25	50	16	16 $\begin{matrix} -0.050 \\ -0.077 \end{matrix}$	A-R1/8
φ80	65	25	M22×1.5	37	31.5	63	20	20 $\begin{matrix} -0.065 \\ -0.098 \end{matrix}$	
φ100	70	31.5	M26×1.5	36	35.5	71	27.5	25 $\begin{matrix} -0.065 \\ -0.098 \end{matrix}$	

注) ロックナット (3種) は標準で付属いたします。

YM形 (ニ山クレビス)

廻止めアングル付
Rod end clevis /detent angle

【材質】 FCD450・SS400

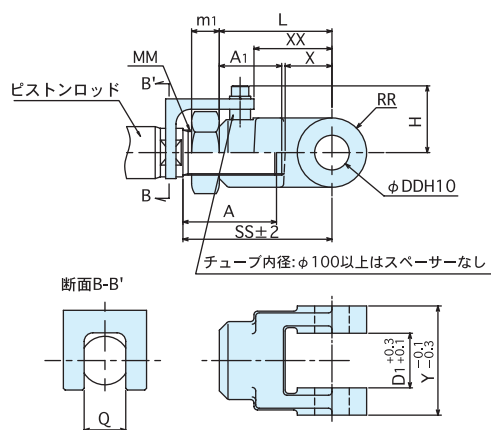

※1

単位：mm

チューブ内径	MM	DD	Y	RR	X	A1	L	D1	SS	A		XX	m1	H	Q
										CP665	CP6810 CP6820				
φ40	M14×1.5	10	30	10	14	23	45	15	58	22	32	15	8	24	13
φ50	M18×1.5	12	35.5	12	16	29	50	18	66	28	40	19	11	29	17
φ63		16	50	16	20		55	25	71			37			
φ80	M22×1.5	20	63	20	25	37	65	31.5	86	36	47	45	13	39	24
φ100	M26×1.5	25	71	27.5	31.5	36	70	35.5	91	45	54	51	16	43	24

※1. 標準セツゾクピン (軸径公差 d9) の使用も可能。
Standard Joint pin ('d9' shaft tolerance) is available.

YS形 ————— **SS400 製**
Rod end clevis /steel

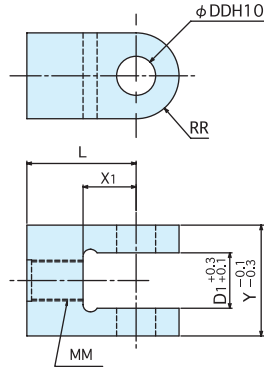

※1 単位：mm

チューブ内径	L	MM	D1	Y	RR	DD	X1
φ40	45	M14×1.5	15	30	10	10 $\begin{smallmatrix} +0.058 \\ 0 \end{smallmatrix}$	23
φ50	50	M18×1.5	18	35.5	12	12 $\begin{smallmatrix} +0.070 \\ 0 \end{smallmatrix}$	24
φ63	55		25	50	16	16 $\begin{smallmatrix} +0.070 \\ 0 \end{smallmatrix}$	29
φ80	65	M22×1.5	31.5	63	20	20 $\begin{smallmatrix} +0.084 \\ 0 \end{smallmatrix}$	
φ100	70	M26×1.5	35.5	71	27.5	25 $\begin{smallmatrix} +0.084 \\ 0 \end{smallmatrix}$	

注) ロックナット (3種) は標準で付属いたします。
※1. 標準セツゾクピン (軸径公差 d9) の使用も可能。
Standard Joint pin ('d9' shaft tolerance) is available.

ID形 ————— **巻ブシュ圧入タイプ**
Rod end eye /rolled bushing

【材質】 SS400

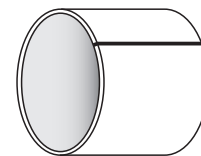
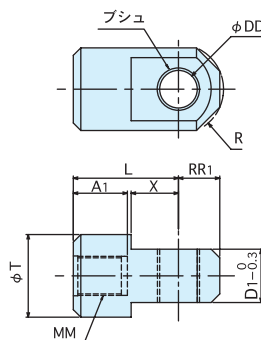

※ 単位：mm

チューブ内径	L	X	MM	A1	D1	RR1	R	T	DD
φ40	45	14	M14×1.5	23	15	11	13	24	10 $\begin{smallmatrix} +0.068 \\ 0 \end{smallmatrix}$
φ50	50	16	M18×1.5	29	18	13	15	30	12 $\begin{smallmatrix} +0.068 \\ 0 \end{smallmatrix}$
φ63	55	20			25	17.5	19	35	16 $\begin{smallmatrix} +0.068 \\ 0 \end{smallmatrix}$
φ80	65	25	M22×1.5	37	31.5	22	24	45	20 $\begin{smallmatrix} +0.081 \\ 0 \end{smallmatrix}$
φ100	70	31.5	M26×1.5	36	35.5	27.5	30	55	25 $\begin{smallmatrix} +0.081 \\ 0 \end{smallmatrix}$

注1) ロックナット (3種) は標準で付属いたします。
注2) ※印：D1 および DD の各寸法公差は全サイズとも標準金具と異なります。
標準セツゾクピン (軸径公差 d9) の使用も可能。
Standard Joint pin ('d9' shaft tolerance) is available.

IB形 ——— CAC 給油形ブシュ圧入タイプ Rod end eye /lubricant bushing CAC

【材質】 SS400

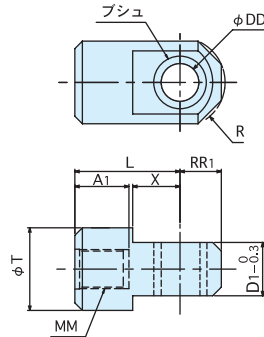

※1 単位：mm

チューブ内径	L	X	MM	A1	D1	RR1	R	T	DD
φ40	45	14	M14×1.5	23	15	11	13	24	10 ^{+0.058} ₀
φ50	50	16	M18×1.5	29	18	13	15	30	12 ^{+0.070} ₀
φ63	55	20			25	17.5	19	35	16 ^{+0.070} ₀
φ80	65	25	M22×1.5	37	31.5	22	24	45	20 ^{+0.084} ₀
φ100	70	31.5	M26×1.5	36	35.5	27.5	30	55	25 ^{+0.084} ₀

注) ロックナット (3種) は標準で付属いたします。

※1. 標準セツゾクピン (軸径公差 d9) の使用も可能。

Standard Joint pin ('d9' shaft tolerance) is available.

IP形 ——— SP ブシュ (#500) 圧入タイプ Rod end eye /SP bushing

【材質】 SS400

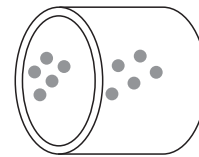
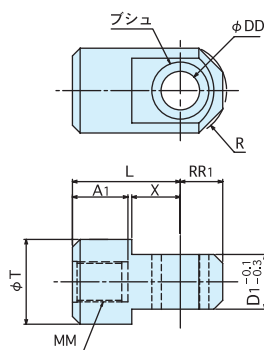

※ 単位：mm

チューブ内径	L	X	MM	A1	D1	RR1	R	T	DD
φ40	45	14	M14×1.5	23	15	11	13	24	10 ^{+0.028} _{-0.003}
φ50	50	16	M18×1.5	29	18	13	15	30	12 ^{+0.034} _{-0.003}
φ63	55	20			25	17.5	19	35	16 ^{+0.034} _{-0.003}
φ80	65	25	M22×1.5	37	31.5	22	24	45	20 ^{+0.077} _{+0.044}
φ100	70	31.5	M26×1.5	36	35.5	27.5	30	55	25 ^{+0.071} _{+0.038}

注1) ロックナット (3種) は標準で付属いたします。

注2) ※印：DDの各寸法公差は全サイズとも標準金具と異なります。

標準セツゾクピン (軸径公差 d9) の使用も可能。

Dimensional tolerance of DD is different from standard type in all bore sizes.

Standard Joint pin ('d9' shaft tolerance) is available.

接続ピン

Joint pin

【材質】 S45C

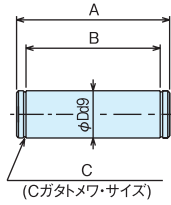

● 接続ピン・寸法表

単位：mm

チューブ内径	A	B	C	D
φ 40	38	30	軸用 10 × 1.0	10
φ 50	43.5	35.5	軸用 12 × 1.0	12
φ 63	58	50	軸用 16 × 1.0	16
φ 80	73	63	軸用 20 × 1.2	20
φ 100	81	71	軸用 25 × 1.2	25

YC 形用ピン (割ピン付)

【材質】 S45C

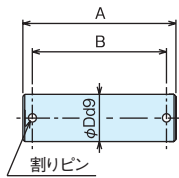

● 接続ピン・寸法表

単位：mm

チューブ内径	呼び径	A	B	D	付属品 (数量各 2)	
					平座金 (SPCC)	割りピン (SWRM)
φ 40	P-10	44	36	φ10d9 -0.040 -0.076	10	φ 2 × 18
φ 50	P-12	51	43	φ12d9 -0.050 -0.093	12	φ 2 × 18
φ 63	P-16	71	59	φ16d9 -0.050 -0.093	16	φ 2.5 × 25
φ 80	P-20	84	73	φ20d9 -0.065 -0.117	20	φ 3.2 × 28
φ 100	P-25	97	83	φ25d9 -0.065 -0.117	1 ^B	φ 4 × 36

■ 製品の保証について

1. 保証期間

使用后 12ヶ月、ただし納入後 18ヶ月を超えない期間とします。

2. 保証内容

製品または、製品の故障部分を無償で取替え修理します。

3. 保証免責事項

- 使用方法・取扱方法及び仕様条件が当該製品仕様を外れて使用することにより生じた損害。
- 天災地変など当社の責に起因しない災害により生じた損害。
- その他製造者の責任とみなされないことに起因する故障及び損傷。
- 納入製品の故障・不具合により誘発された損害。

甲南電機株式会社[®]

東京支店 〒108-0014 ☎03-3454-1711
東京都港区芝4-7-8 芝ワカマツビル
大阪支店 〒530-0012 ☎06-6373-6701
大阪市北区芝田1-1-4 阪急ターミナルビル
西部支店 〒732-0052 ☎082-568-0071
広島市東区光町1-12-20 もみじ広島光町ビル
国際部 〒663-8133 ☎0798-48-5931
西宮市上田東町4-97

URL=<https://www.konan-em.com/>



東北営業所 ☎022-215-1195
千葉営業所 ☎043-305-1401
北海道出張所 ☎011-792-7451
名古屋営業所 ☎052-581-6541
金沢営業所 ☎076-233-1411
高松営業所 ☎087-835-0411
広島営業所 ☎082-568-0071
北九州営業所 ☎093-541-0281

代理店

2017.06
このカタログは予告なしに改訂することがありますのでご了承ください。
2019.04-2版(D5)-J